



东莞野火科技有限公司
Dongguan YEHUO Technology Co.,Ltd.

产品手册

野火瑞萨系列产品

处理器架构	主控芯片	开发板
Arm Cortex-M23	R7FA2L1AB3CFP	启明2L1
Arm Cortex-M33	R7FA4M2AD3CFP	启明4M2
Arm Cortex-M33	R7FA6M5BH3CFC	启明6M5

* RA MCU目前仅支持使用J-Link和DAP下载调试程序, 但存在细微差别, 其中, 相比J-Link, 使用DAP会在配置trust zone方面受限。

芯片分销

瑞萨开发板与芯片均已开放购买
野火代理瑞萨, 开发板与芯片销售双管齐下

瑞萨样品免费申请



扫描二维码, 填问卷申请

样品申请链接: <https://www.wjx.cn/vm/OIIGKhX.aspx>

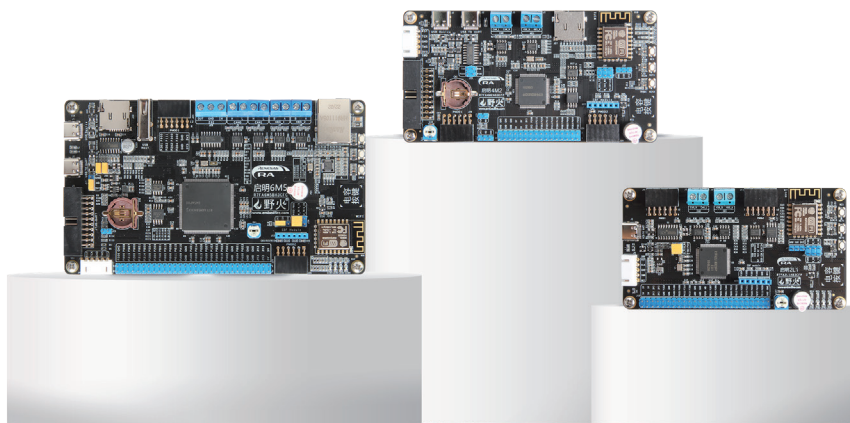

野火代理品牌



启明2L1

- ✓ 采用 Arm Cortex-M23 内核的瑞萨 RA 系列 32 位 MCU;
- ✓ 主芯片为超低功耗的R7FA2L1AB3CFP, 主频为48MHz, 256KB的代码闪存, 8KB数据闪存, 以及32KB的带奇偶校验/ECC的SRAM;
- ✓ LQFP封装, IO口85个, 底板引出未使用的IO口33个。



开源代码



开放教材

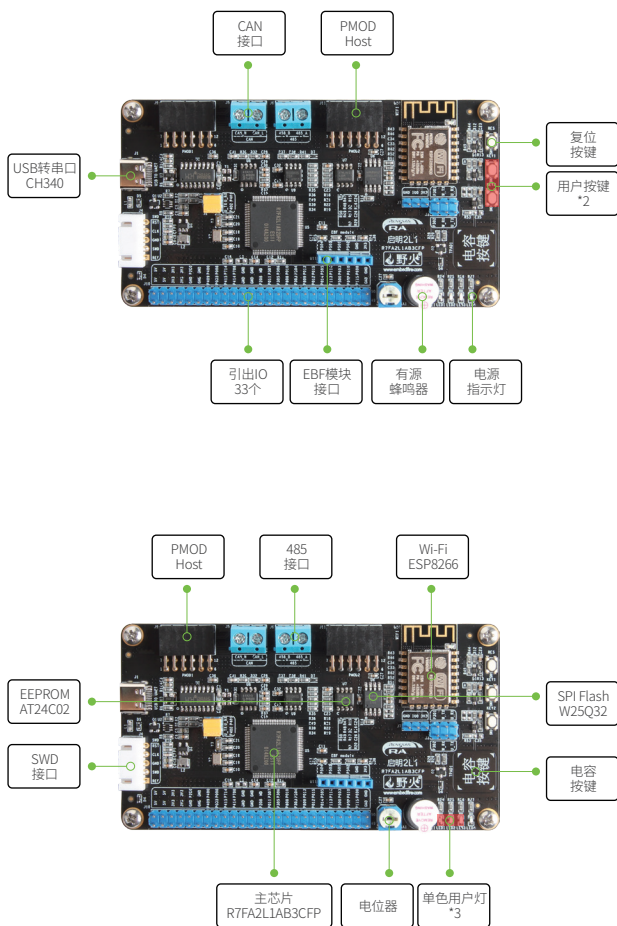
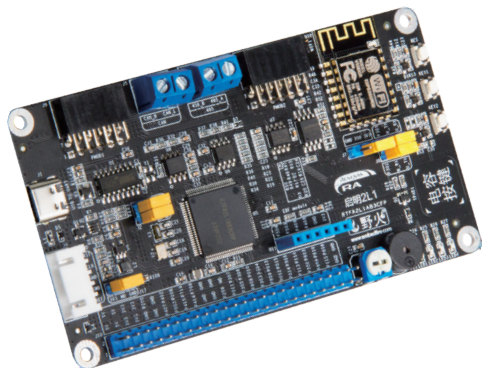

主要硬件参数

串口	USB转串口*1;485接口*1
SPI Flash	SPI Flash W25Q32JVSSIQ 4MB
I ² C	EEPROM AT24C02 256B
CAN	CAN 接口*1 底板一路CAN收发器 TJA1042T
ADC	电位器*1 阻值1KΩ
PMOD	PMOD Host 接口*2
Wi-Fi	ESP8266_12F - 串口接口
按键	复位按键*1;用户按键*2;电容按键*1
LED	单色用户灯*3;电源指示灯*1
蜂鸣器	有源蜂鸣器*1
调试接口	SWD接口*1

启明4M2

- ✓ 采用 Arm Cortex-M33 内核的瑞萨 RA 系列 32 位 MCU;
- ✓ 主芯片为R7FA4M2AD3CFP, 主频高达100MHz, 512KB的代码闪存, 8KB数据闪存, 以及128KB的带奇偶校验/ECC的SRAM;
- ✓ LQFP封装, IO口78个, 底板引出未使用的IO口18个。



开源代码



开放教材

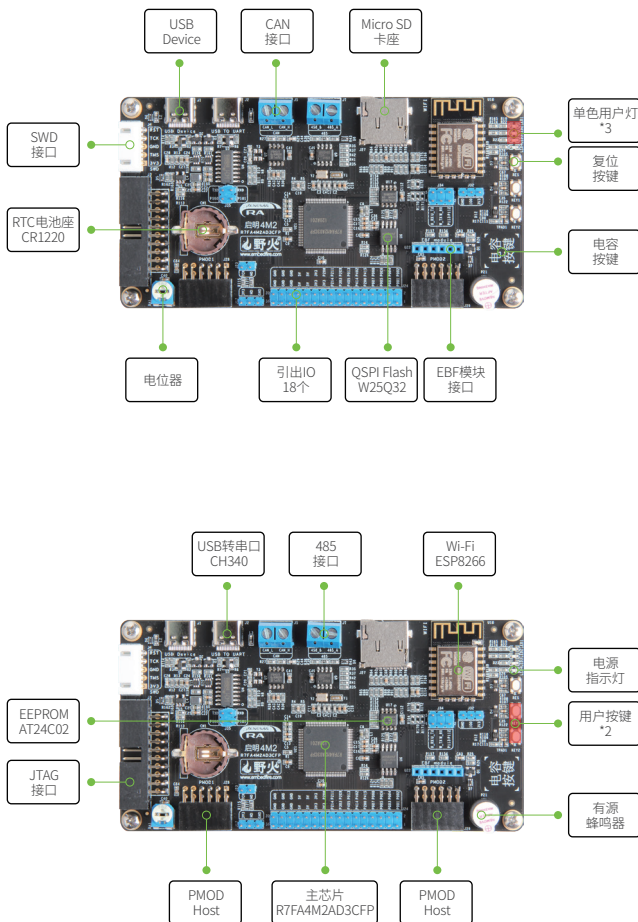
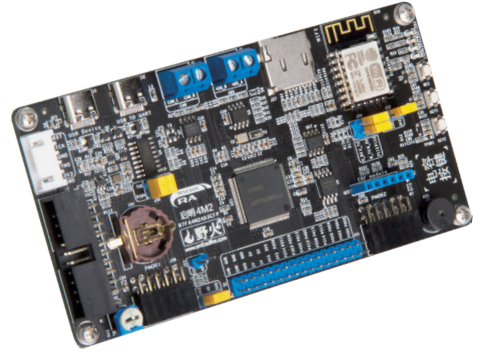

主要硬件参数

串口	USB转串口*1;485接口*1
SPI Flash	QSPI Flash W25Q32JVSIQ 4MB
I ² C	EEPROM AT24C02 256B
CAN	CAN 接口*1 底板一路CAN收发器 TJA1042T
USB	USB Device*1
ADC	电位器*1 阻值1KΩ
PMOD	PMOD Host 接口*2
Wi-Fi	ESP8266_12F - 串口接口
按键	复位按键*1;用户按键*2;电容按键*1
LED	单色用户灯*3;电源指示灯*1
蜂鸣器	有源蜂鸣器*1
SD	Micro SD卡槽*1
RTC	RTC电池座 CR1220*1
调试接口	JTAG接口*1;SWD接口*1

启明6M5

- 采用 Arm Cortex-M33 内核的瑞萨 RA 系列 32 位 MCU;
- 主芯片为 R7FA6M5BH3CFC, 主高达 200MHz, 2MB 的代码闪存, 8KB 数据闪存, 以及 512KB 的带奇偶校验/ECC 的 SRAM;
- LQFP 封装, IO 口 128 个, 底板引出未使用的 IO 口 47 个。



开源代码



开放教材

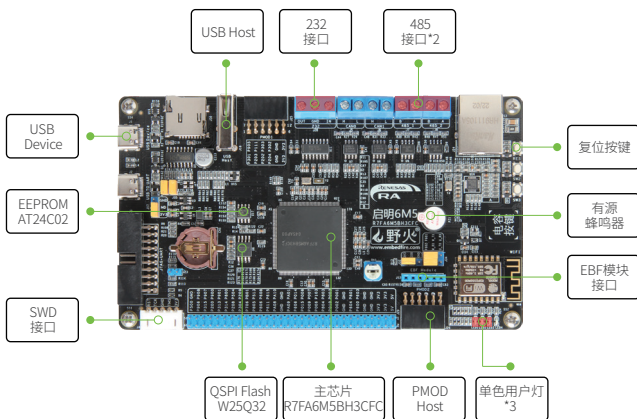
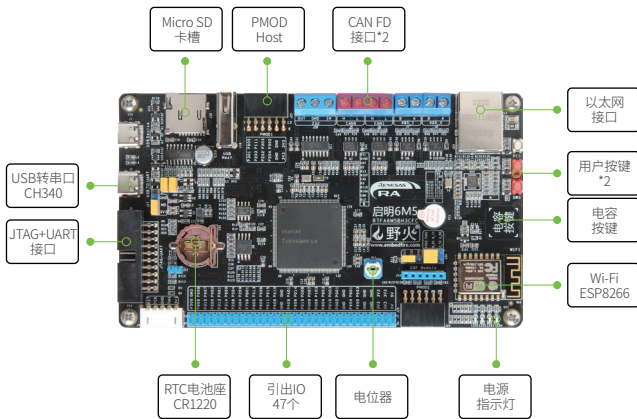
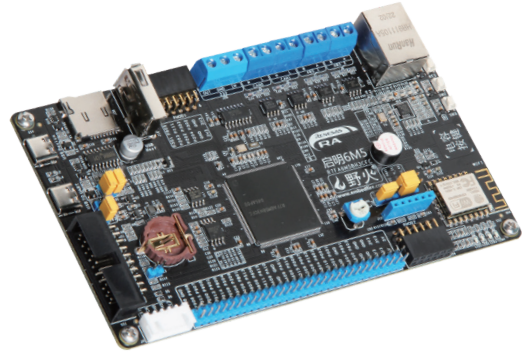

主要硬件参数

串口	USB转串口*1; 232接口*1; 485接口*2
SPI Flash	QSPI Flash W25Q32JVSSIQ 4MB
I ² C	EEPROM AT24C02 256B
CAN	CAN FD接口*2 底板两路CAN收发器 TJA1042T
USB	USB Host*1; USB Device*1;
ADC	电位器*1 阻值1KΩ
PMOD	PMOD Host 接口*2
Wi-Fi	ESP8266_12F - 串口接口
以太网	LAN8720A以太网PHY-ETH RMII接口
按键	复位按键*1; 用户按键*2; 电容按键*1
LED	单色用户灯*3; 电源指示灯*1
蜂鸣器	有源蜂鸣器*1
SD	Micro SD卡槽*1
RTC	RTC电池座 CR1220*1
调试接口	JTAG+UART接口*1; SWD接口*1

东莞野火科技有限公司
Dongguan YEHUO Technology Co.,Ltd.

Tel: 0769-33894118
Email: embedfire@embedfire.com
Website: <https://www.embedfire.com>
Forum:<https://www.fireBBS.cn>
Online store: <https://yehuosm.tmall.com>

地址：东莞市大岭山镇石大路2号艺华综合办公大楼302
Address: Room 302,Yihua Office Building,No.2 Shida Road,Dalingshan town,Dongguan City,China

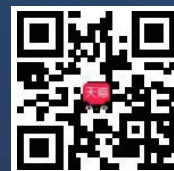

天猫旗舰店



微信公众号